

Сдвоенный преобразователь дифференциального
давления, модель A2G-52

RU

CE

air2guide



Модель A2G-52

WIKAI

Part of your business

© 02/2018 WIKA Alexander Wiegand SE & Co. KG

Все права защищены.

WIKA® является зарегистрированной торговой маркой в различных странах.

Перед началом работы изучите данное руководство по эксплуатации!

Сохраняйте его для последующего использования!

Содержание

1. Общая информация	4
2. Конструкция и функции	5
3. Техника безопасности	6
4. Транспортировка, упаковка и хранение	11
5. Пуск, эксплуатация	12
6. Навигация по меню	21
7. Обслуживание и очистка	25
8. Демонтаж, возврат и утилизация	26
9. Технические характеристики	29
10. Аксессуары	30

1. Общая информация

1. Общая информация

RU

- Прибор, описанный в данном руководстве по эксплуатации, разработан и произведен с использованием новейших технологий, соответствующих современному уровню развития науки и техники. Во время производства все компоненты проходят строгий контроль качества и соответствия экологическим критериям. Наши системы управления сертифицированы по стандартам ISO 9001 и ISO 14001.
- Данное руководство по эксплуатации содержит важную информацию по работе с прибором. Безопасная работа требует соблюдения всех инструкций по технике безопасности и рекомендаций по работе.
- Необходимо соблюдать местные нормы по технике безопасности и общие правила безопасности, которые действуют в соответствующих областях применения прибора.
- Данное руководство по эксплуатации входит в комплект поставки прибора и должно храниться рядом с ним, а работающий с прибором квалифицированный персонал должен иметь доступ к руководству в любое время. Передайте данное руководство по эксплуатации следующему пользователю или владельцу прибора.
- Перед началом работы с прибором квалифицированный персонал должен внимательно изучить данное руководство по эксплуатации и понять все его положения.
- Необходимо соблюдать условия, указанные в документации поставщика.
- Производитель оставляет за собой право на внесение технических изменений.
- Дополнительная информация:
 - Адрес в сети Интернет: www.wika.de / www.wika.com
www.air2guide.com
 - Соответствующий типовой лист: PE 88.03

2. Конструкция и функции

2. Конструкция и функции

2.1 Обзор



RU

- ① Корпус
- ② ЖК индикатор
- ③ Технологическое присоединение
- ④ Кабельный ввод M16

2.2 Описание

Сдвоенный преобразователь дифференциального давления модели A2G-52 сочетает в себе два датчика дифференциального давления, благодаря чему возможно измерение давления в двух различных точках.

Модель A2G-52 работает по протоколу Modbus® и имеет входной интерфейс. Благодаря ему возможно подключение максимум двух датчиков температуры (Pt1000, Ni1000, NTC10K). Таким образом отсутствует необходимость использования отдельных преобразователей температуры. В качестве альтернативы входной интерфейс также может быть присвоен аналоговому входному сигналу (0 ... 10 В) или сухому контакту.

2.3 Размеры в мм

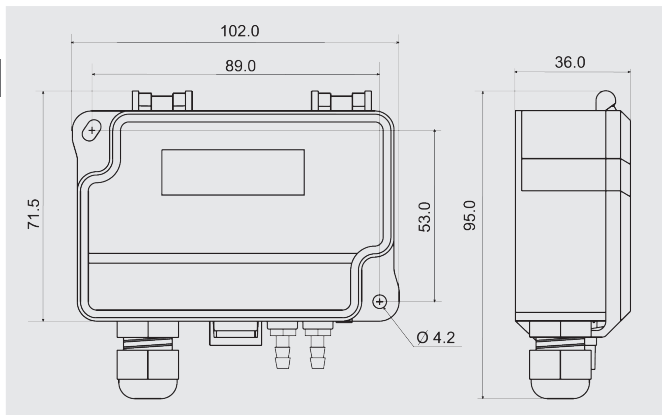

RU

2.4 Комплектность поставки

- Сдвоенный преобразователь дифференциального давления
- Монтажные винты - 2 шт.
- Соединитель с коробом (опция) - 4 шт.
- Импульсная трубка из ПВХ (дополнительно) - 4 м

Сверьте комплектность поставки по накладной.

3. Техника безопасности

3.1 Условные обозначения



ВНИМАНИЕ!

... указывает на потенциально опасную ситуацию, которая, если ее не избежать, может привести к серьезным травмам или летальному исходу.

3. Техника безопасности

RU



ОСТОРОЖНО!

... указывает на потенциально опасную ситуацию, которая, если ее не избежать, может привести к незначительным травмам или повреждению оборудования или нанести вред окружающей среде.



ОПАСНО!

... указывает на опасность, вызванную наличием электропитания. В случае несоблюдения инструкции по технике безопасности существует опасность получения серьезных травм или летальному исходу.



ВНИМАНИЕ!

... указывает на потенциально опасную ситуацию, которая, если ее не избежать, может привести к ожогам, вызванным соприкосновением с горячими поверхностями или жидкостями.



Информация

... служит для указания на полезные советы, рекомендации и информацию, позволяющую обеспечить эффективную и безаварийную работу.

3.2 Назначение

Данный сдвоенный преобразователь предназначен для измерения дифференциального давления воздуха и других негорючих и неагрессивных газов в системах вентиляции и кондиционирования воздуха.

Данный прибор не сертифицирован для работы в опасных зонах!

Прибор разработан и произведен исключительно для применений, описанных в настоящем руководстве, и должен использоваться только соответствующим образом.

Необходимо изучить технические характеристики, указанные в данном руководстве по эксплуатации. При неправильном обращении или эксплуатации прибора вне его технических характеристик прибор следует немедленно прекратить эксплуатацию прибора и произвести его осмотр сертифицированным инженером WIKA.

3. Техника безопасности

Все обязательства производителя аннулируются в случае использования прибора не по назначению.

3.3 Ненадлежащее использование

RU



ВНИМАНИЕ!

Травмы из-за ненадлежащего использования

Неправильное использование прибора может привести к опасным ситуациям и повреждениям.

- ▶ Не допускается внесение изменений в конструкцию прибора.
- ▶ Не используйте прибор в опасных зонах.
- ▶ Не используйте прибор для измерения абразивных или вязких сред.

Под ненадлежащим использованием подразумевается использование прибора непредполагаемым способом или для целей, не предусмотренных производителем.

Не используйте данный прибор в устройствах противоаварийной защиты или аварийного останова.

3.4 Ответственность эксплуатирующей организации

Прибор используется в промышленных применениях. Поэтому, эксплуатирующая организация несет правовые обязательства, касающиеся безопасности работы.

Необходимо неукоснительно соблюдать инструкции по технике безопасности, приведенные в данном руководстве, а также правила по технике безопасности, меры предотвращения несчастных случаев и правила по защите окружающей среды для зон, в которых работает прибор.

Эксплуатирующая организация несет ответственность за поддержание в легко читаемом виде всех бирок, имеющих на приборе.

Для обеспечения безопасной работы прибора эксплуатирующая организация должна обеспечить:

- регулярное обучение обслуживающего персонала правилам техники безопасности, оказанию первой помощи и мерам по защите окружающей среды, а также изучение инструкций по эксплуатации, особенно в части обеспечения безопасности
- соответствие прибора конкретному применению в соответствии с его назначением
- наличие индивидуальных средств защиты персонала.

3.5 Квалификация персонала



ВНИМАНИЕ!

Опасность получения травм при недостаточной квалификации персонала

Неправильное обращение с прибором может привести к значительным травмам или повреждению оборудования.

- ▶ Действия, описанные в данном руководстве по эксплуатации, должны выполняться только квалифицированным персоналом, обладающим описанными ниже навыками.

Квалифицированный электротехнический персонал

Под квалифицированным электротехническим персоналом, допущенным эксплуатирующей организацией, понимается персонал, который, основываясь на своей технической подготовке, сведениях о методах измерения и управления, опыте и знаниях нормативных документов, современных стандартов и директивных документов, действующих в конкретной стране, способен выполнять описываемые действия и самостоятельно распознавать потенциальную опасность.

Обслуживающий персонал

Под обученным эксплуатирующей организацией персоналом понимается персонал, который, учитывая уровень образования, знаний и опыта, может выполнять описанные работы и самостоятельно распознавать потенциальную опасность.

Специальные условия эксплуатации требуют от персонала соответствующих знаний, например об агрессивных средах.

3. Техника безопасности

3.6 Маркировка, маркировка безопасности

Табличка (пример)

RU

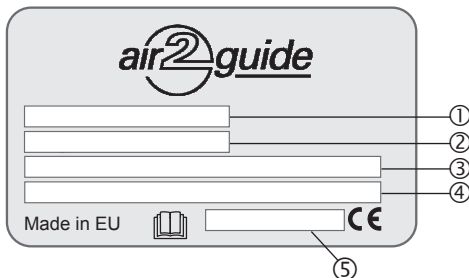

- ① Модель
- ② Диапазон измерения
- ③ Напряжение питания
- ④ Выход
- ⑤ Серийный номер



Перед выполнением монтажа и ввода в эксплуатацию внимательно изучите руководство по эксплуатации!

4. Транспортировка, упаковка и хранение

RU

4. Транспортировка, упаковка и хранение

4.1 Транспортировка

Проверьте прибор на предмет отсутствия возможных повреждений, которые могли произойти при транспортировке.

При обнаружении повреждений следует немедленно составить соответствующий акт и известить транспортную компанию.



ОСТОРОЖНО!

Повреждения, возникшие в результате неправильной транспортировки

При неправильной транспортировке могут произойти значительные повреждения оборудования.

- ▶ При разгрузке упакованного оборудования в процессе доставки и внутренней транспортировки следует соблюдать условия, указанные с помощью обозначений на упаковке.
- ▶ При выполнении внутренней транспортировки следуйте инструкциям, приведенным в главе 4.2 „Упаковка и хранение“.

Если оборудование транспортируется из холодных условий в более теплые, образующийся конденсат может стать причиной неисправности оборудования. Перед вводом в эксплуатацию необходимо выдержать паузу, пока оборудование не прогреется до температуры помещения.

4.2 Упаковка и хранение

Не удаляйте упаковку до момента начала монтажа.

Сохраняйте упаковочный материал, т.к. он обеспечивает оптимальную защиту при транспортировке (например, при смене места монтажа или при передаче в ремонт).

Допустимая температура хранения

- Температура хранения: -20 ... +70 °C

Избегайте воздействия следующих факторов:

- Прямых солнечных лучей или близости к нагретым объектам
- Механической вибрации, механических ударов (падения на твердую поверхность)
- Попадания сажи, паров, пыли и коррозионных газов
- Опасных условий окружающей среды, воспламеняющихся сред

4. Транспортировка ... / 5. Пуск, эксплуатация

Храните приборы в оригинальной упаковке в месте, соответствующем указанным выше требованиям. При отсутствии оригинальной упаковки упакуйте и храните оборудование следующим образом:

RU

1. Заверните прибор в антистатическую пленку.
2. Поместите прибор в тару с противоударным материалом.
3. При длительном хранении (более 30 дней) поместите в упаковку контейнер с влагопоглотителем.

5. Пуск, эксплуатация

Персонал: Квалифицированный электротехнический персонал

Инструменты: Вольтметр, отвертка

Используйте только оригинальные детали (см. раздел 10 “Аксессуары”).



ВНИМАНИЕ!

Физические травмы персонала, повреждение оборудования и нанесение вреда окружающей среде из-за воздействия опасной среды

В результате контакта с опасной средой (например, кислородом, ацетиленом, воспламеняющейся или ядовитой средой), вредной средой (коррозионной, ядовитой, канцерогенной, радиоактивной), а также при работе с холодильными установками и компрессорами возможны физические травмы персонала, повреждение оборудования и нанесение вреда окружающей среде. В случае неисправности в измерительном приборе может присутствовать агрессивная среда под высоким давлением и при экстремально высокой температуре.

- ▶ При работе с такой средой в дополнение ко всем стандартным правилам необходимо следовать соответствующим нормам и правилам.



ОСТОРОЖНО!

Повреждение прибора

При работе с открытыми цепями (печатными платами) необходима защита от электростатического разряда.

- ▶ Необходимо правильное пользование заземленными рабочими столами и персональными наручными браслетами.



ОПАСНО!

Опасность поражения электрическим током

При контакте с токоведущими частями существует прямая угроза поражения электрическим током.

- ▶ Монтаж прибора должен выполняться только квалифицированным персоналом.
- ▶ Эксплуатация с использованием неисправного источника питания (например, при коротком замыкании входа питающей сети на выход) может стать причиной появления опасного напряжения на корпусе прибора!

1. Прибор монтируется в необходимом положении (см. раздел 5.1 „Монтаж прибора“).
2. Откройте крышку прибора, пропустите соединительный кабель через кабельный ввод и подключите проводники к клеммной колодке (см. раздел 5.3 „Электрический монтаж“).
3. Теперь прибор готов к конфигурированию (см. раздел 5.4 “Конфигурирование”).

5. Пуск, эксплуатация

5.1 Монтаж прибора

Установите преобразователь дифференциального давления на подходящей вертикальной поверхности и зафиксируйте его горизонтально с помощью входящих в комплект поставки монтажных винтов.

RU

1. Выберите монтажное положение (короб, стена, панель).
2. Снимите крышку и используйте отверстия под винты в качестве шаблона.
3. Выполните монтаж с помощью подходящих винтов.

Крепление прибора

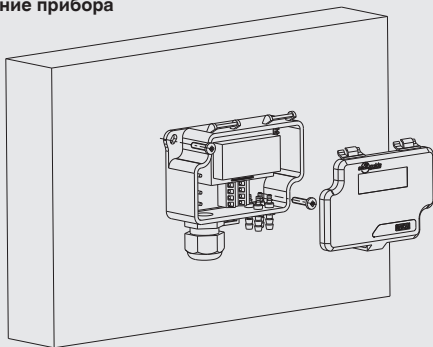

Ориентация прибора

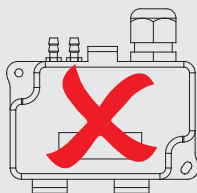
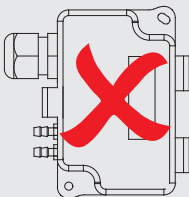
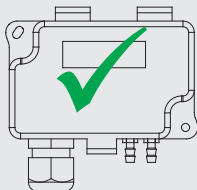

5. Пуск, эксплуатация

RU

Соединения в зависимости от применения

Измерение
статического давления

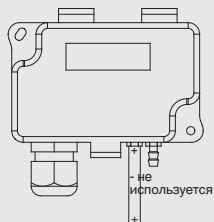

Контроль
фильтра

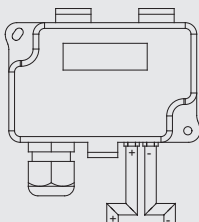

Контроль
вентилятора

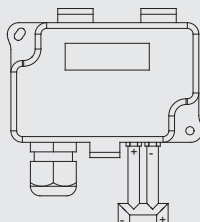

5.2 Схема печатной платы

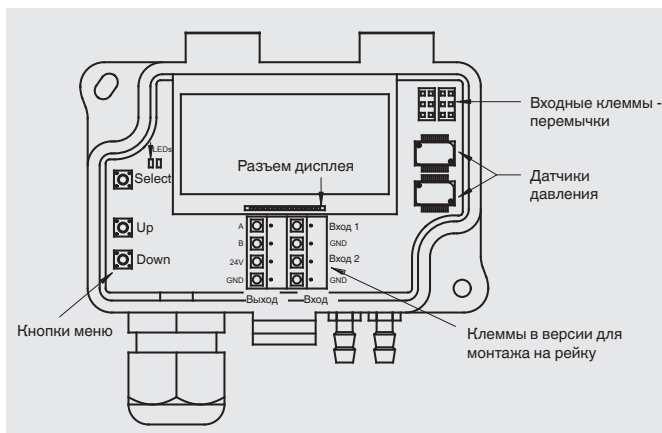

5. Пуск, эксплуатация

5.3 Электрический монтаж

RU

Прибор предназначен для работы с безопасным сверхнизким напряжением (SELV). Рекомендуется использовать преобразователь дифференциального давления в середине диапазона измерения, поскольку на краях диапазона может наблюдаться увеличение погрешности измерения. Эксплуатируйте модель A2G-50 при постоянном рабочем напряжении ($\pm 0,2$ В) и температуре окружающей среды. Обеспечьте защиту от бросков и всплесков напряжения/тока при подключении и отключении источника питания.

Для соответствия требованиям СЕ требуется кабель с правильно выполненным заземлением.

1. Отвинтите защитную муфту и пропустите через нее кабель (кабели).
2. Подключите проводники (см. раздел „Схема соединений“).
3. Завинтите муфту.

Схема соединений

- Выходной сигнал 0 ... 10 В пост. тока

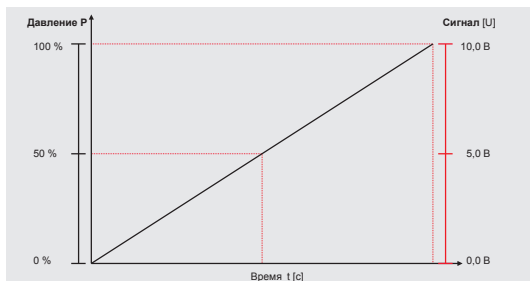
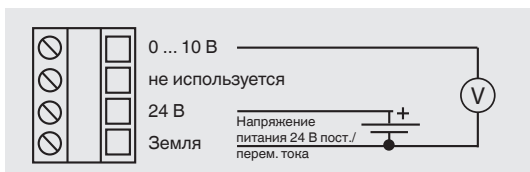

5. Пуск, эксплуатация

■ Выходной сигнал 4 ... 20 мА

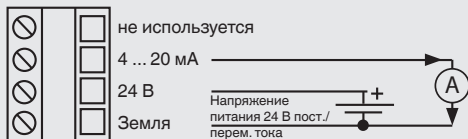

RU



Схема подачи входных сигналов

(конфигурация приведена в разделе 5.7 “Конфигурирование входного сигнала”)

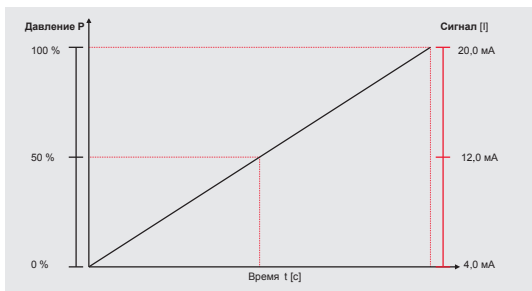

Вход 1: Датчик температуры Pt1000

Функция 04: Считывание значения вх. сигнала из регистра 3 x 0005

Вход 2: Датчик температуры NTC10K

Функция 04: Считывание значения вх. сигнала из регистра 3 x 0008

5. Пуск, эксплуатация

5.4 Конфигурирование

1. Снимите крышку корпуса.
2. Выполните регулировку нулевой точки (см. раздел 5.5).
3. Подключите импульсные трубки.
(высокое давление = порт "+", вакуум = порт "-")
4. Закройте крышку.

RU

Прибор готов к работе.

5.5 Подстройка нулевой точки

Подстройка нулевой точки выполняется:

- Modbus®
- Вручную, с помощью кнопок

Подайте на прибор питание не менее, чем за час до начала подстройки нулевой точки

1. Отсоедините импульсные трубки от обоих портов \oplus и \ominus .
2. Коротко нажмите кнопку SELECT (ВЫБОР).
3. Подождите, пока не погаснет светодиод и снова подключите импульсные трубки к пневматическим портам.

При нормальной эксплуатации выполняйте подстройку нулевой точки каждые 12 месяцев.

5. Пуск, эксплуатация

5.6 Регистры Modbus®

FC04 - Регистр считывания входного сигнала

Регистр	Описание параметра	Формат данных	Значение	Индикация
3x0001	Версия ПО	16 бит	0 ... 1000	0,00 ... 99,00
3x0002	Измерение давления А	16 бит	-250 ... 2500	-250 ... 2500 (Па)
3x0003	Измерение давления В	16 бит	-250 ... 2500	-250 ... 2500 (Па)
3x0004	Вход 1: 0 ... 10 В	16 бит	0 ... 1000	0 ... 100 %
3x0005	Вход 1: Pt1000	16 бит	500 ... 500	-50 ... +50 °С
3x0006	Вход 1: Ni1000	16 бит	-500 ... 500	-50 ... +50 °С
3x0007	Вход 1: Ni1000-LG	16 бит	-500 ... 500	-50 ... +50 °С
3x0008	Вход 1: NTC10k	16 бит	-500 ... 500	-50 ... +50 °С
3x0009	Вход 2: 0 ... 10 В	16 бит	0 ... 1000	0 ... 100 %
3x0010	Вход 2: Pt1000	16 бит	-500 ... 500	-50 ... +50 °С
3x0011	Вход 2: Ni1000	16 бит	-500 ... 500	-50 ... +50 °С
3x0012	Вход 2: Ni1000-L	16 бит	-500 ... 500	-50 ... +50 °С
3x0013	Вход 2: NTC10k	16 бит	-500 ... 500	-50 ... +50 °С

FC02 - Считывание состояния входа

Регистр	Описание параметра	Формат данных	Значение	Индикация
1x0001	Вход 1: BIN IN	Бит 0	0 ... 1	Вкл - Выкл
1x0002	Вход 2: BIN IN	Бит 0	0 ... 1	Вкл - Выкл

FC05 - Изменение состояния одного из дискретных выходов

Регистр	Описание параметра	Формат данных	Значение	Индикация
0x0001	Обнуление	Бит 0	0 ... 1	Вкл - Выкл

FC06 - Изменение состояния одного из регистров

Регистр	Описание параметра	Формат данных	Значение	Индикация
4x0001	Значение бета резистора NTC	16 бит	0 ... 30000	0 ... 30000 (стандартно 4220)

RU

5. Пуск, эксплуатация

5.7 Конфигурирование входного сигнала

Входные сигналы могут считываться через интерфейс Modbus® RS-485.

RU Установите переключки в соответствии с рисунком. Считайте значение из требуемого регистра. Каждый вход конфигурируется независимо.

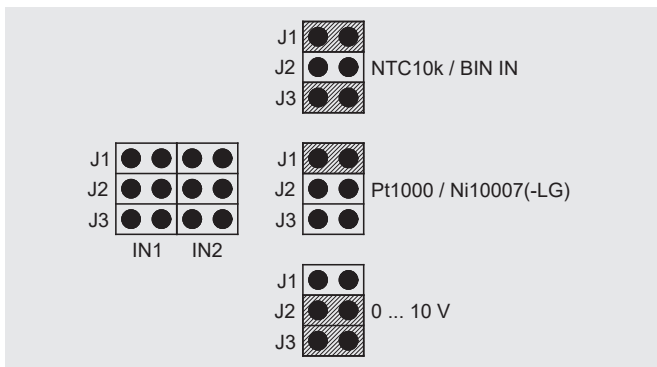

Сигнал	Погрешность	Разрешение
0 ... 10 В	< 0,5 %	0,1 %
NTC10K	< 0,5 %	0,1 %
Pt1000	< 0,5 %	0,1 %
Ni1000/(-LG)	< 0,5 %	0,1 %

6. Навигация по меню

6. Навигация по меню

1. Выбор режима

Переместите движок „SELECT” в любом направлении минимум на 2 секунды для входа в меню.

- ▶ Отобразится надпись “MENU”.

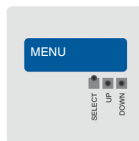

RU

2. Выбор адреса Modbus®: 1 ... 247

Кратковременно один раз переместите движок „DOWN”

- ▶ Отобразится позиция меню “ADDRESS”



Кратковременно один раз переместите движок „SELECT” для активации “ADDRESS”.

- ▶ Позиция меню мигает “ADDRESS”

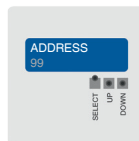

Используйте “UP” или “DOWN” для выбора требуемого Modbus® адреса.

- ▶ Отобразится требуемое значение



Кратковременно один раз переместите движок „SELECT” для подтверждения выбора.

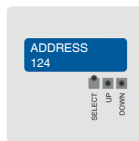

6. Навигация по меню

3. Выбор скорости передачи информации: 9600, 19200, 38400

Кратковременно один раз переместите движок „DOWN“

- ▶ Отобразится позиция меню “BAUD RATE”

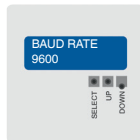

Кратковременно один раз переместите движок „SELECT“ для активации “BAUD RATE”.

- ▶ Позиция меню “BAUD RATE” мигает

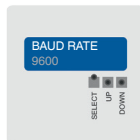

Используйте “UP” или “DOWN” для выбора требуемого значения скорости передачи.

- ▶ Отобразится требуемое значение

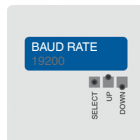

Кратковременно один раз переместите движок „SELECT“ для подтверждения выбора.

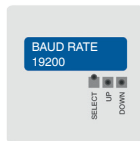

6. Навигация по меню

4. Выбор бита проверки четности: без проверки (None), проверка на четность (even), проверка на нечетность (odd)

Кратковременно один раз переместите движок „DOWN“

- ▶ Отобразится позиция меню “PARITY BIT”

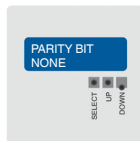

Кратковременно один раз переместите движок „SELECT“ для активации “PARITY BIT”.

- ▶ Позиция меню “PARITY BIT” мигает

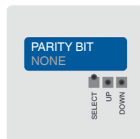

Используйте “UP” или “DOWN” для выбора требуемого бита проверки четности.

- ▶ Отобразится требуемое значение

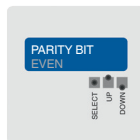

Кратковременно один раз переместите движок „SELECT“ для подтверждения выбора.

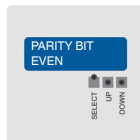

6. Навигация по меню

5. Выбор единиц измерения давления: Pa (Па), inWC (дюймы вод. ст.), mmWC (мм вод. ст.), psi (ф/кв. дюйм) или mbar (мбар)

Кратковременно один раз переместите движок „DOWN“

- ▶ Отобразится позиция меню “PRESS.UNIT”

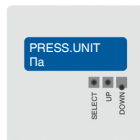

Кратковременно один раз переместите движок „SELECT“ для активации “PRESS.UNIT”.

- ▶ Позиция меню “PRESS.UNIT” мигает

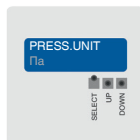

Используйте “UP” или “DOWN” для выбора требуемой единицы измерения давления.

- ▶ Отобразится требуемое значение.

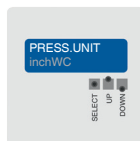

Кратковременно один раз переместите движок „SELECT“ для подтверждения выбора.

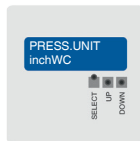

6. Нажмите кнопку “SELECT” для выхода из меню.

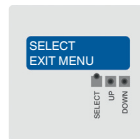

RU

7. Обслуживание и очистка

Персонал: Квалифицированный электротехнический персонал

Инструменты: Вольтметр, отвертка

RU



Контактная информация приведена в разделе 1 „Общая информация“ или на последней странице данного руководства по эксплуатации.

7.1 Техническое обслуживание

Данный прибор является необслуживаемым и при соблюдении правил обращения и эксплуатации обеспечивает длительный срок службы.

Ремонт должен выполняться только производителем или квалифицированным и обученным персоналом.

Используйте только оригинальные детали (см. раздел 10 “Аксессуары”).

7.2 Очистка



ОСТОРОЖНО!

Травмы персонала, повреждение оборудования и угроза окружающей среде

Неправильная очистка может привести к травмам персонала, повреждению оборудования и появлению угрозы для окружающей среды. Остатки среды в демонтированном приборе могут представлять опасность для персонала, оборудования и окружающей среды.

▶ Выполните очистку в соответствии с приведенными ниже рекомендациями.

1. Перед проведением очистки отключите прибор от источника давления и отключите электропитание.
2. Используйте средства индивидуальной защиты.
3. Очистка должна производиться влажной ветошью (мыльной водой).

Не допускается попадание влаги на электрические соединения!



ОСТОРОЖНО!

Повреждение прибора

Неправильная очистка может привести к повреждению прибора!

- ▶ Не используйте агрессивные моющие средства.
- ▶ Не используйте для очистки твердые или колющие предметы.

4. Промойте или очистите снятый прибор, чтобы защитить персонал и окружающую среду от воздействия остатков измеряемой среды.

RU

8. Демонтаж, возврат и утилизация

Персонал: Квалифицированный электротехнический персонал

Инструменты: Вольтметр, отвертка



ВНИМАНИЕ!

Травмы персонала, повреждение оборудования и угроза окружающей среде из-за остатков измеряемой среды в приборе

Остатки измеряемой среды в демонтированном приборе могут представлять опасность для персонала, оборудования и окружающей среды.

- ▶ Изучите информацию, приведенную в паспорте безопасности конкретной среды.
- ▶ Промойте или очистите снятый прибор, чтобы защитить персонал и окружающую среду от воздействия остатков измеряемой среды.

8. Демонтаж, возврат и утилизация

RU

8.1 Демонтаж



ВНИМАНИЕ!

Травмы персонала, повреждение оборудования и угроза окружающей среде из-за остатков измеряемой среды в приборе

В результате контакта с опасной средой (например, кислородом, ацетиленом, воспламеняющейся или ядовитой средой), вредной средой (коррозионной, ядовитой, канцерогенной, радиоактивной), а также при работе с холодильными установками и компрессорами возможны физические травмы персонала, повреждение оборудования и нанесение вреда окружающей среде.

- ▶ Перед отправкой демонтированного оборудования на хранение (для последующего использования) очистите его для защиты персонала и окружающей среды от воздействия остатков измеряемой среды.
- ▶ Изучите информацию, приведенную в паспорте безопасности конкретной среды.



ВНИМАНИЕ!

Опасность ожогов

В процессе демонтажа существует опасность выброса горячей измеряемой среды.

- ▶ Дайте прибору остыть перед демонтажом!



ОПАСНО!

Опасность поражения электрическим током

При контакте с токоведущими частями существует прямая угроза поражения электрическим током.

- ▶ Демонтаж прибора должен осуществляться только обученным персоналом.
- ▶ Демонтаж датчика дифференциального давления должен выполняться только после отключения электропитания.



ВНИМАНИЕ!

Травмы персонала

В процессе демонтажа существует опасность воздействия агрессивной среды и высокого давления.

- ▶ Изучите информацию, приведенную в паспорте безопасности конкретной среды.
- ▶ Демонтаж датчика дифференциального давления должен выполняться только после полного сброса давления из системы.

8. Демонтаж, возврат и утилизация

8.2 Возврат

Перед отгрузкой прибора тщательно изучите следующую информацию:

RU

Любое оборудование, отгружаемое в адрес WIKA, должно быть очищено от любых опасных веществ (кислот, щелочей, растворов и т.п.)



ОСТОРОЖНО!

Травмы персонала, повреждение оборудования и угроза окружающей среде из-за остатков измеряемой среды в приборе

Остатки измеряемой среды в демонтированном приборе могут представлять опасность для персонала, оборудования и окружающей среды.

- ▶ Необходимо приложить документ о безопасности изделия, работавшего с соответствующей средой.
- ▶ Очистите прибор, см. раздел 7.2 “Очистка”.

При возврате прибора используйте оригинальную или подходящую транспортную упаковку.

Во избежание повреждения:

1. Заверните прибор в антистатическую пленку.
2. Поместите прибор в тару с противоударным материалом. Распределите ударопрочный материал по всему периметру транспортной упаковки.
3. По возможности поместите в транспортную тару контейнер с влагопоглотителем.
4. Нанесите на транспортную тару этикетку с предупреждением о высокочувствительном оборудовании.



Информация по возврату оборудования находится на веб-сайте в разделе “Сервис”.

8.3 Утилизация

Нарушение правил утилизации может нанести ущерб окружающей среде.

Утилизация компонентов прибора и упаковочных материалов должна производиться способом, соответствующим местным нормам и правилам.

9. Технические характеристики

9. Технические характеристики

Сдвоенный преобразователь дифференциального давления, модель A2G-52

RU

Чувствительный элемент	Пьезоэлектрическая измерительная ячейка
Единицы измерения	Па, мбар, дюймы вод. ст., мм вод. ст., psi
Диапазон измерения	-250 ... +2500 Па и -250 ... +7500 Па
Класс точности	-250 ... +2500 Па = давление < 125 Па = ± 2 Па + 1 % Давление > 125 Па = ± 1 Па + 1 % -250 ... +7000 Па = давление < 125 Па = ± 2 Па + 1,5 % Давление > 125 Па = ± 1 Па + 1,5 % все данные относятся к текущему измеренному значению (измеренному давлению)
Технологическое присоединение	Соединительное сопло (медный сплав), снизу, под импульсные трубки с внутренним диаметром 4 мм
Напряжение питания U_B	24 В перем. тока или 24 В пост. тока ± 10 %
Электрические соединения	Кабельный ввод M20 2 x 4 пружинных клеммы, макс. 1,5 мм ²
Выходной сигнал	Modbus®
Индикация	Двухстрочный ЖК индикатор (12 символов/строка) Строка 1: Акт. измерение, вход А Строка 2: Акт. измерение, вход В
Корпус	Пластмасса (ABS) Крышка: поликарбонат (PC)
Допустимая температура среды	-10 ... +50 °C
Относительная влажность	0 ... 95 % отн. влажности, без конденсации
Пылевлагозащита	IP54
Масса	150 г

9. Технические ... / 10. Аксессуары





Версия Modbus®

Коммуникация Modbus®

Протокол	Modbus® через последовательный интерфейс
Режим передачи	RTU
Интерфейс	RS-485
Формат байта	(11 битов) в режиме RTU Система кодировки: 8 двоичных битов Биты в байте: - 1 стартовый бит - 8 бит данных, младший бит передается первым - 1 бит проверки четности - 1 стоповый бит
Скорость передачи	9600, 19200, 38400 - выбирается при конфигурировании
Адреса Modbus®	Адреса 1 ... 247 - выбираются при конфигурировании

Более подробная информация приведена в типовом листе WIKA PE 88.03 и документации к заказу.

10. Аксессуары

Описание	Код заказа
Импульсные трубки	
 ПВХ трубка, внутр. диаметр 4 мм, бухта 25 м	40217841
 ПВХ трубка, внутр. диаметр 6 мм, бухта 25 м	40217850
 Силиконовая трубка, внутр. диаметр 4 мм, бухта 25 м	40208940
 Силиконовая трубка, внутр. диаметр 6 мм, бухта 25 м	40208958
 Соединитель с коробом под трубку 4 и 6 мм	40217507

Информация о филиалах компании WIKA, расположенных по всему миру, приведена на сайте www.wika.com



АО «ВИКА МЕРА»

142770, г. Москва, пос. Сосенское,
д. Николо-Хованское, владение 1011А,
строение 1, эт/офис 2/2.09
Тел.: +7 495 648 01 80
info@wika.ru · www.wika.ru